

Expedice '99

**Archeologický průzkum
bývalé osady
BUKOVY**

Soukromé reálné gymnázium
Přírodní škola O.P.S.



Praha 1999

Tento sborník by nemohl vzniknout bez pomoci mnoha lidí.
Všem, kteří nám pomohli, bychom chtěli poděkovat.

Děkujeme

PhDr. Bohumíru Dragounovi za obětavou pomoc při výzkumu a za cenné rady
Miloslavu Vovsovi a Pavlu Jakobemu za technické zajištění a dodávání naděje
firmě COMPO a nadaci Nová Země za půjčení automobilů
firmě Josef Lacina zahradnické práce za materiální pomoc při technické úpravě sborníku

Cíl a metodika

Přestože v oblasti Rychnovska je bourání vesnic a usedlostí po sudetských Němcích, na rozdíl od západních čech věc ojedinělá, i zde se setkáváme s případy, kdy byly samostatné domy i celé usedlosti zbourány na počátku padesátých let. Jednu takovou usedlost nedaleko Velkého Uhřínova jsme se rozhodli zdokumentovat, vypracovat její plány a zjistit její historii.

K vytvoření plánu jednotlivých domů či jejich komplexů jsme používali archeologické metody, spočívající v natažení osy zkoumaného objektu a zaměřování důležitých bodů vůči této ose v pravém úhlu. Posléze jsme si napnuli vodorovnou osu a od ní jsme měřili profil budovy. Jako doplňovací metoda k rekonstrukci osady a života uvnitř jsme provedli botanický průzkum, zaměřený především na uměle vysazené druhy stromů, keřů a bylin. Rekonstrukce vzhledu budov vycházela především z jejich půdorysů a z pramenů, které jsme měli k dispozici. To vše jsme konzultovali s pracovníkem okresního muzea v Rychnově nad Kněžnou, archeologem PhDr. Bohumírem Dragounem.

Osada Bukový

Přibližně 12 km na severozápad od okresního města Rychnov nad Kněžnou, se nachází malá vesnička Velký Uhřínov. Jižně od ní je vrch Velká kupa (639 m n. m.) ještě jižněji po polní cestě vedoucí z Uhřínova přes Velkou kupu (asi 3 km od Uhřínova) se nalézají zbytky bývalého ovčína postaveného na místě osady Bukový. Samotné území osady je tvořeno údolíčkem vytvořeným nedaleko pramenicím potokem. Ve stráni na jeho pravém břehu se zřejmě nacházelo centrum osady. Na druhé straně, nad údolím se nalézají zbytky ovčína, větší statek z doby života osady (objekty č. 1 - 3) a dvě další budovy. Celé údolíčko je zarostlé listnatými stromy, jako jsou javory a lípy. Na jihu a východě je obklopena smrkovými lesy a ze severu a západu zemědělsky využívanou půdou. (mapa viz. příloha č. 1)

Historie osady

O historii osady Bukový neexistují téměř žádné prameny, ze kterých by se dalo čerpat. Osada byla založena na přelomu 16. a 17. století. Po celou dobu své existence spadala katastrálně pod vesnici Velký Uhřínov, takže veškeré změny vlastníků a pánů v Uhřínově se týkaly rovněž Bukového. Osada byla osídlena převážně německým obyvatelstvem. Zanikla po druhé světové válce s odsunem sudetských Němců. Na počátku padesátých let byly opuštěné budovy srovnány se zemí za pomoci těžké techniky. Posléze se na místě osady zbudoval ovčín, dnes již ale nefunguje a jeho zbytky byly vráceny v restituci.

Popis jednotlivých objektů

Základní architektonickou formou vesnic, jako byla osada Bukový, jsou roubené stavby, které se skládají z kamenných základů a stěn a z dřevěných sedlových střech. Většinou byla obydlení rozdělena na obytnou část a sýpku nebo stání pro dobytek. Ve většině domů byly sklepy, které se později propadly. Obytné části byly obdélníkového tvaru a z pravidla bez výklenků. Vnitřní prostory budov byly rozděleny na více funkčních částí. Kuchyni, kde probíhal

Složení výzkumné skupiny

- Jakub Rotrekl - zaměřování budov, výroba plánů a map, rekonstrukce, historie
Michal Staněk - zaměřování budov, rekonstrukce, focení nynějšího stavu, historie
Ondřej Lacina - zaměřování budov, rekonstrukce, historie, technické práce na sborníku
Vojtěch Mazanec - zaměřování budov, botanický průzkum
Petra Vlasáková - botanický průzkum
Alena Švarcová - botanický průzkum

Časový harmonogram výzkumných prací

květen:

24, 26, 28, 31 - příprava prací v Praze

červen:

1. - odjezd z Prahy, seznámení s místem
2. - 5. - zaměřování objektů č. 1 - 3
6. - zpracování prozatímních nákresů objektů č. 1 - 3
7. - 9. - zaměřování objektů č. 4 - 6
10. - zpracování prozatímních nákresů objektů č. 4 - 6, vyhledávání historie
11. - 13. - zaměřování objektů č. 7 - 9, dokončení výzkumů
14. - odjezd do Prahy
15. - volno
16. - 25. - zpracování celého výzkumu, výroba sborníku výzkumných zpráv
28. - veřejné obhajoby výzkumných prací

každodenní život lidí a jednu nebo více síní, kde se spalo. V zadní části domu byly sýpky, stáje a jiné hospodářské objekty. Ty mohli být na větších statcích v úplně jiném stavení, která byla někdy i podsklepená.

„Statek“ - objekty č. 1 - 3

Objekt č. 1

Objekt je umístěn v mírném svahu, vedle staré cesty. Je obdélníkového tvaru, na straně přivrácené k cestě má dva viditelné vjezdy. Podlaha stavby je schodovitá, v horní části jsou jasně zřetelné zbytky zídek, které zřejmě sloužily jako stání pro dobytek. Tato místnost je od další, nižší místnosti s vjezdem oddělena pouze schodem, nikoli zdi. Jedná se s největší pravděpodobností o hospodářské stavení statku. Zdi jsou velmi dobře viditelné, bez větších vad.

Objekt č. 2

Tento objekt se nachází na druhé straně cesty a je rovnoběžný s objektem č. 1. Na místě této stavby roste mnoho keřů a stromů a její stav je velmi špatný. Nejlépe je vidět část s propadlými sklepy a zeď na jihu stavby, jež částečně drží cestu. Část jakési chodby a místnosti na druhé straně je velmi špatně rozeznatelná, neboť při destrukci se zdi zřítily dovnitř a přes sebe, a jejich zbytky se rozdrotily ven, takže vznikl umělý kopec. Z této části jsou dobře vidět pouze ohraničující zdi na JZ a SV a počátek přepážky, která se asi po 6 metrech ztrácí. Nejsevernější zeď již není součástí objektu ale tvoří podpěrnou zeď, která vyrovnává svah. Tato zeď se postupem k JZ snižuje a stáčí se. Toto stáčení sleduje i zídka vedoucí z budovy samotné, ale ta již neohraničuje jakékoli místnosti. Tyto zdi se pak napojují na další, která ohraničuje celý objekt a vede z SZ na JV, kde se po pár metrech ztrácí.

Objekt č. 3

Jedná se o stavbu obdélníkového tvaru, orientovanou přibližně ze SZ na JV. Tato budova neměla žádné vnitřní místnosti. Zdi se zřejmě částečně rozsypany a částečně spadly dovnitř. Navíc se zde propadl sklep, protože vnitřek budovy je níž než podlahy objektu č. 2, který je na stejné rovině. Jde zřejmě o hospodářské stavení, možná sýpku s jakýmsi přístavkem na SZ stavby. Tento přístavek je přibližně kruhového tvaru, avšak díky jeho špatnému stavu je možné, že původně byl hranatý a spadlé zdivo se rozsypano tak, že dnes je již kruhový.

Objekt č. 4

Tato budova se nalézá od statku na SZ. Nejvýraznějším rysem je dobře zachovalý sklep a vysoká zeď. V objektu je zachovalý vchod do sklepa a okolní zdi. I tato stavba je postavena ve svahu a podepřena zdi. Její okraj je na jednom místě silně podmáčen, ale stav této podpěrné zdi je dobrý. Kromě velkého sklepa, u kterého nemůžeme říci, zda měl nějakou nástavbu či nikoliv, tvoří budovu ještě dvě velké místnosti. Jejich dělicí příčka je značně rozsypaná, stejně jako jejich hlavní zdi. Tato budova mohla sloužit jako hospodářská nebo obytná.

Objekt č. 5

Od statku je směrem na S, v malém remízku u pole. Stav této budovy je velmi špatný a některé zdi jsou téměř nerozeznatelné. Nejlépe je vidět podpěrná zeď na S stavby a zabetonovaný kus zdi na druhé straně tvořící jakýsi můstek. K této stavbě nemůžeme říci nic přesnějšího, neboť díky opravdu špatnému stavu a rozlišitelnosti některé zdi můžeme pouze předpokládat.

Objekt č. 6

Tato stavba se nalézá až na druhé straně nedaleko pramenícího potoku v příkrém svahu. Tato obdélníková budova je tvořena jednou místností a velikou dírou (dle našeho úsudku propadlý sklep) oddělenou zdí. Roviny bylo opět dosaženo podpěrnou zdí. Zdi v tomto objektu jsou vesměs dobře viditelné, ač místy se mění v hromadu kamení. Se vši pravděpodobností se jednalo o obytnou stavbu. Asi 15 metrů pod stavbou vede stará cesta, vedoucí i okolo objektů č. 7 - 9 a zbytků křížku, který v osadě stával.

Objekt č. 7

Dům hned vedle cesty napravo vedoucí od objektu č. 6, taktéž postavený v příkrém svahu. K domu vede od cesty nájezd na malou plošinku vytvořenou podpěrnou zdí. Severovýchodně od plošinky se nachází úzký příkop. Na SZ je samotné stavení. Je to obdélníková budova bez vnitřních zdí. Nemůžeme říci, jaký význam měla tato budova, ale spíše by jsme se přikláněli k tomu, že je to bývala stodola, ač není vyloučeno, že se může jednat i o malý obytný domek.

Objekt č. 8

Dále na SZ od objektu č. 7 se nachází objekt č. 8. Je to protáhlá obdélníková budova podobná objektu č. 1 a podobným účelem, kterou drží stejná vyrovnávací zeď jako objekt č. 7. Stavba je rozdělena na dvě místnosti. V první je vjezd a od druhé místnosti je oddělena dobře viditelnou zdí. Druhá místnost je větší a v nižší části jsou zídky ze stání pro dobytek. Ty navazují na schod vyrovnávající svah, kde místnost ještě pokračuje malou plošinou. Čelní zeď je zasazena do stráně a značně rozsypaná dovnitř, kde tak tvoří příkrý svah. Jedna z delších zdí objektu má přibližně v místech, kde se nachází schod mezi nižší a vyšší částí druhé místnosti, malý přístěnek o jehož významu bohužel nic nevíme.

Objekt č. 9

Tato malá stavba se nachází na druhé straně cesty proti objektu č. 7 hned vedle potoku. Je to malá stavba hned v břehu, který je zpevněn velkou zdí. V objektu jsme nenašli žádné vnitřní zdi, ale bylo v něm několik asi metrových děr, které ústily do sklepení. Údajně zde stál malý mlýn, pro celou osadu.

Botanický průzkum

Botanický výzkum měl zdokumentovat nynější porost, případně rekonstruovat porost vysazený člověkem před zničením osady Buková. Zkoumali jsme hlavně okolí staveb a starých cest. Sledovali jsme stupeň poškození stromů podle příručky Monitoring zdravotního stavu dřevin. Měli jsme třibodovou stupnici:

- 1) strom je naprosto zdravý
- 2) strom má v koruně některé větve suché, konce větví usychají
- 3) strom je zcela suchý

Také jsme sledovali stáří stromů a tím usuzovali na jejich původ.

Objekt č. 1

Ve stromovém patře se nacházejí lípy, javory, jasany, a jejichž stáří se pohybuje převážně mezi 10 - 60 lety. Jejich zdravotní stav je mezi 1-2 a 2. Bylinné patro je tvořeno hlavně ruderálními druhy. Kopřiva dvoudomá s pokryvností 75%, netýkavka malokvětá 13% a vlaštovičník větší 2%. Dále jsme zde našli Blín černý 3% a bez černý 4%.

Objekt č. 2 a 3

V okolí stavby rostou javory, lípy, hrušně, habry, jasany a břízy. Staří se pohybuje mezi 10 - 60 lety, ale několik stromů je i mnohem starších. Jejich zdravotní stav je mezi 1 - 2 a 2, pouze hrušně jsou na stupni 2 - 3 a břízy 1. V bylinném patře opět převládá kopřiva dvoudomá 60%, netýkavka malokvětá 30% kakost smrdutý 2%, svízel přítula 2%.

Objekt č. 4

Stromové patro objektu č. 4 obsahuje javory, jasany a smrky. Jejich stáří se pohybuje mezi 10 - 50 lety. Jejich zdravotní stav je většinou na stupni 2, někdy i 1 - 2. Bylinné patro tvoří kopřiva dvoudomá s pokryvností 60%, netýkavka malokvětá 30%, bez černý 4%.

Objekt č. 5

Ve stromovém patře se vyskytují javory, jasany a lípy. Staří se pohybuje mezi 40 - 90 lety. Zdravotní stav se je okolo stupně 2 - 3. Bylinné patro je tvořeno kopřivou dvoudomou 60%, netýkavkou malokvětou 30%, bezem černým 4%.

Objekt č. 6

V okolí stavby č. 6 roste jasan, javor a lípa. Jejich stáří odhadujeme na 30 - 100 let. Zdravotní stav se pohybuje okolo stupně 2 - 3. Kopřiva dvoudomá 50%, netýkavka malokvětá 40% a bez černý 4% a smrky 5% tvoří bylinné patro.

Objekt č. 7

Stromové patro obsahuje jasan, lípu a břízu. Jejich stáří se pohybuje okolo 45 - 80 lety. Zdravotní stav je na stupni 2. Bylinné patro tvoří kopřiva dvoudomá 80%, netýkavka malokvětá 10%, kakost smrdutý 5%.

Objekt č. 8

Ve stromovém patře je jasan, javor, lípa, hrušeň, jeřáb a habr. Staří stromů odhadujeme na 20 - 70 let. Zdravotní stav se je na stupni 2. Bylinné patro tvoří kopřiva dvoudomá 50%, netýkavka malokvětá 30 %, kakost smrdutý 2%, bez černý 3%, vlaštovičník větší 3%.

Objekt č. 9

Ve stromovém patře se nalézají lípy, javory a habry. Jejich stáří se pohybuje mezi 30 - 70 lety. Zdravotní stav stromů je na stupni 1 - 2. Bylinné patro je tvořeno kopřivou dvoudomou 50%, netýkavka malokvětá 40% a bez černý 6%.

Shrnutí

Bylinné patro je téměř výhradně tvořeno kopřivou dvoudomou a netýkavkou malokvětou, což jsou ruderalní druhy, jasně ukazující na lidskou činnost. Vzhledem k jejich rozšíření a silné agresivitě, je skoro jisté, že se na území bývalé osady Bukový nenalézají již žádný druh rostlin pěstované původními obyvateli. Oproti tomu ve stromovém patře, kde převládají hlavně lípy, javory a jasany, které se v té době hojně používali k výsadbám alejí podél cest i jako okrasné stromy před stavení. V dnešní době je jejich zdravotní stav vcelku dobrý, ale nesou známku poškození a seschnutí. Z původních stromů jich již mnoho nezbylo a většinu stromů je náletového původu. Za zmínku však stojí obrovská lípa u objektu č. 6 jejíž kmen má obvod 5 m ve výšce 120 cm nad zemí. Dalším nepochybně vysazeným druhem jsou hrušně, které jsme našli na nezalesněné ploše za objektem č. 2, kde podle nás byla zahrada, neboť kromě hrušně je na druhé straně této plochy i řada asi 60 letých habrů, vysázených těsně vedle sebe v jedné rovině, pod nimiž jsou zbytky staré cesty. Hrušně jsme našli i u objektu č. 8. Mezi objekty č. 5 a 6 se navíc nalézají stará, z poloviny uschlá švestka. U objektu č. 4 se vyskytují smrky, ne starší než 15 let, tvořící vysázený hustník. Nově vysazené smrky jsou i ve stráni svažující se k cestě pod objektem č. 6, ale jejich stáří je maximálně 5 let.

Příloha č. 1

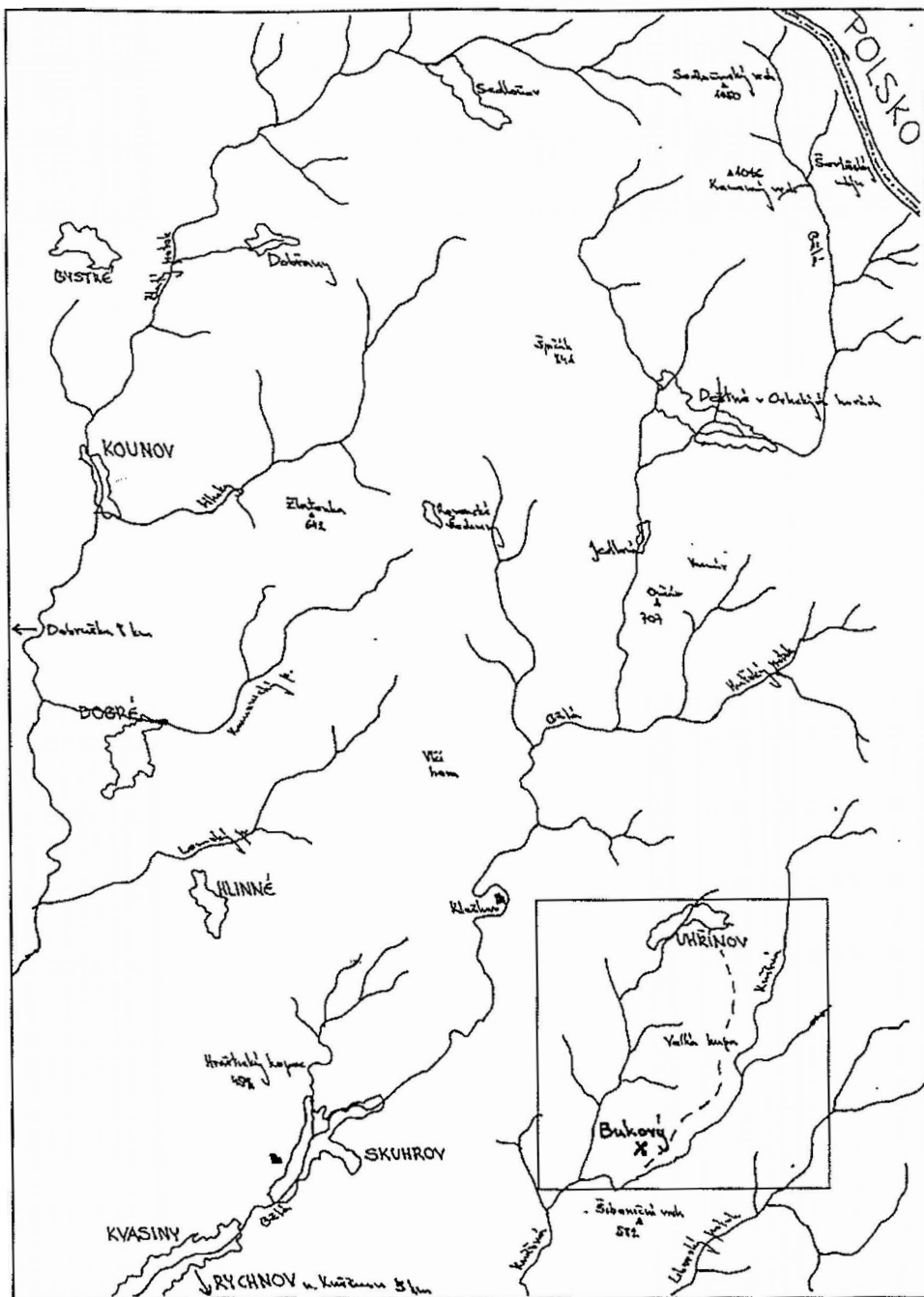

Mapa části okresu Rychnov nad Kněžnou s vyznačenou cestou z Velkého Uhřínova do bývalé osady Bukový

Příloha č. 2

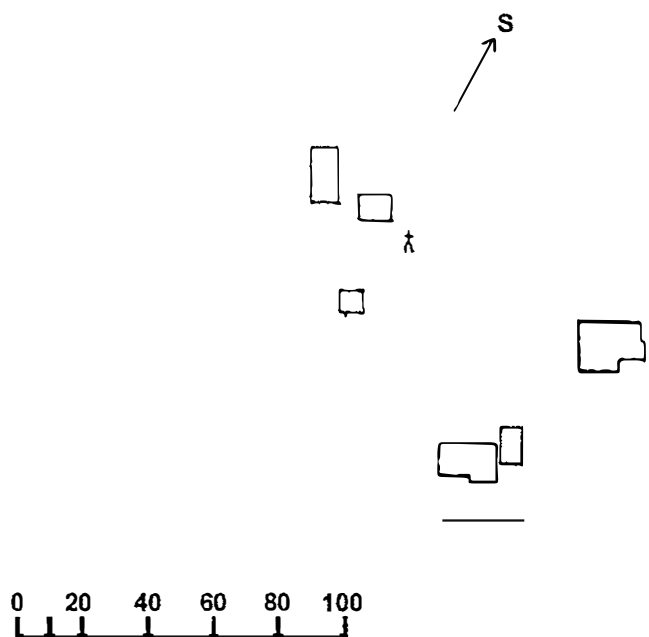

Plán bývalé osady Bukový

Příloha č. 3

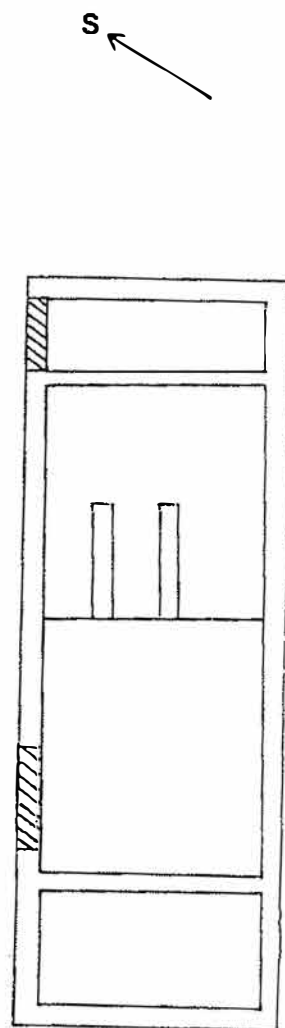
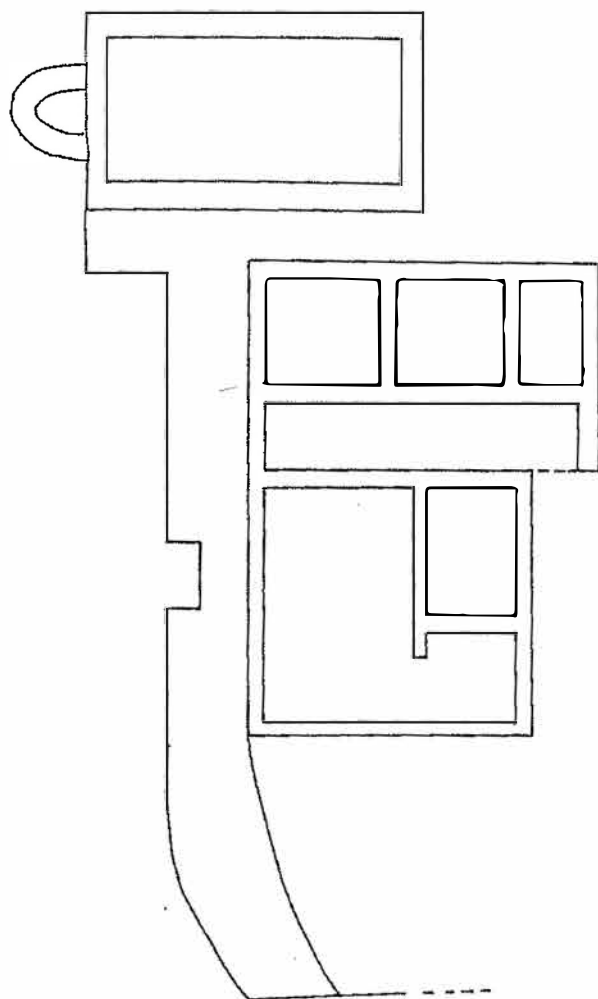

0 1 2 3 4 5
[Diagrammatic scale bar with six vertical markers]

Celkový plán statku (objekty č. 1 - 3)

Příloha č. 4

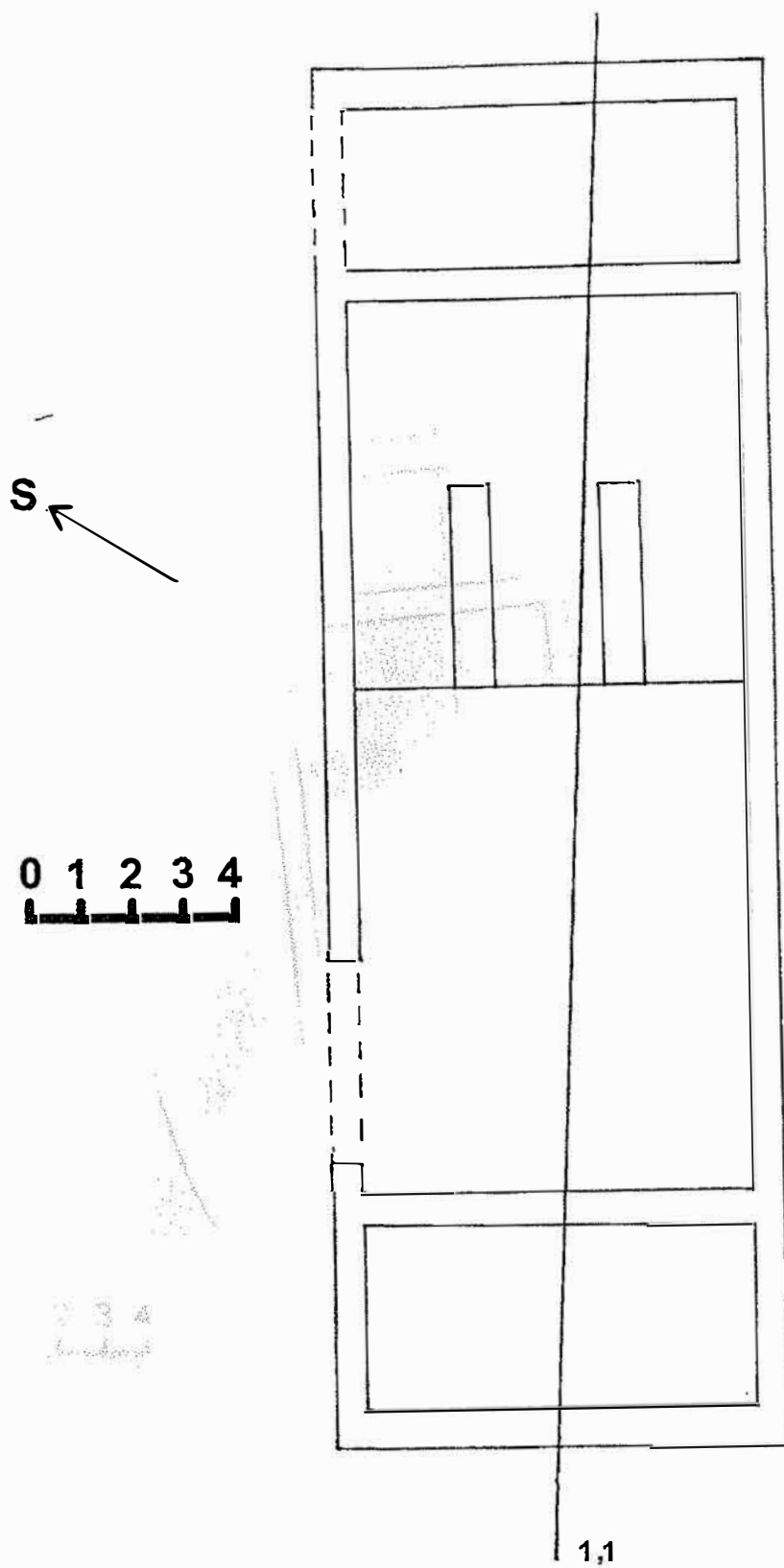

Objekt č. 1

Příloha č. 5

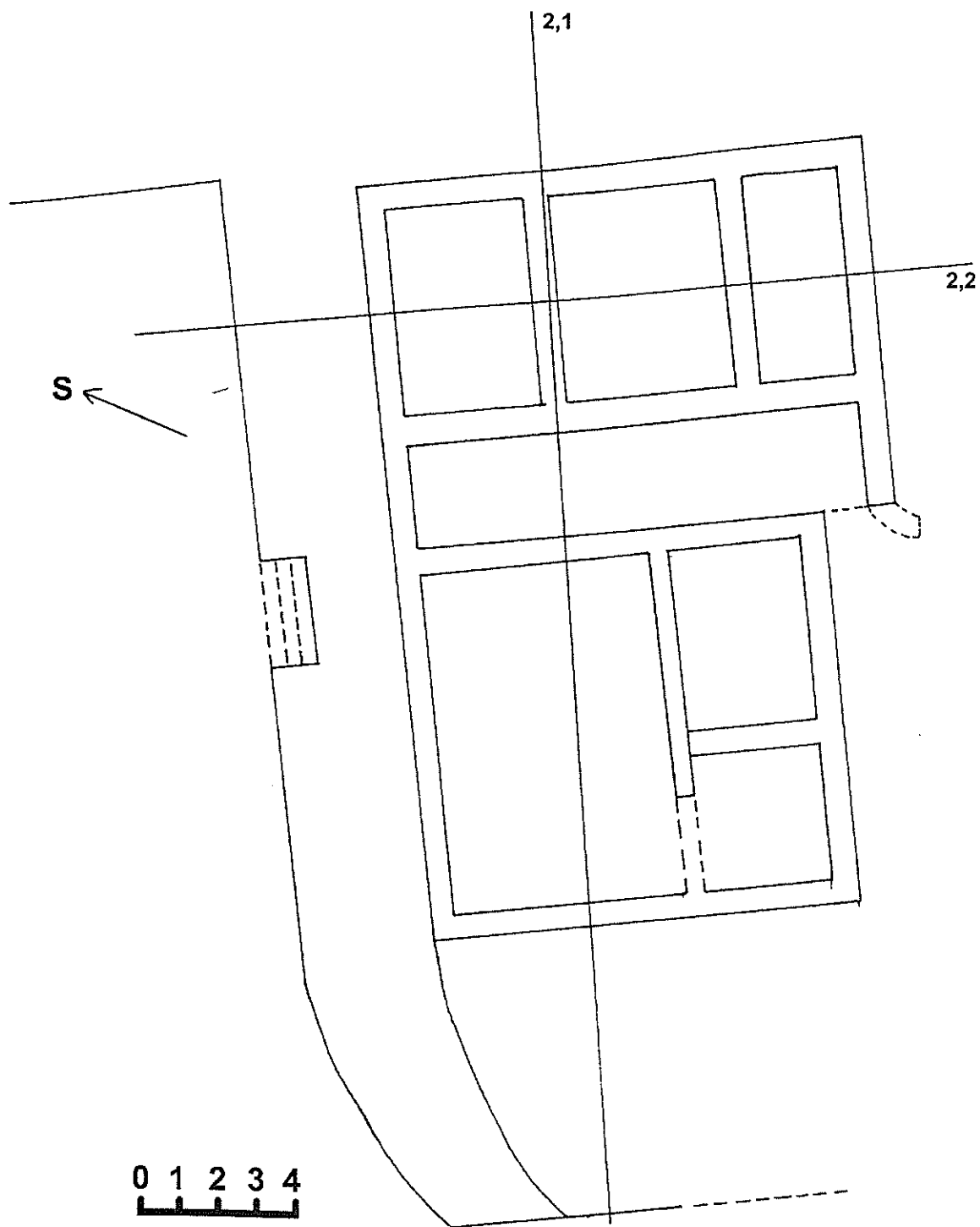

Objekt č. 2

Příloha č. 6

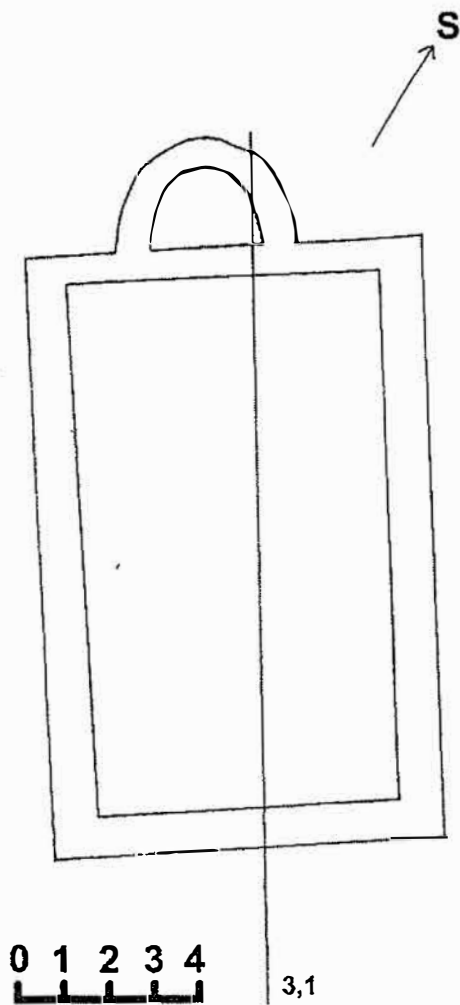

Objekt č. 3

expedice '99

archeologie - přílohy

Příloha č. 7

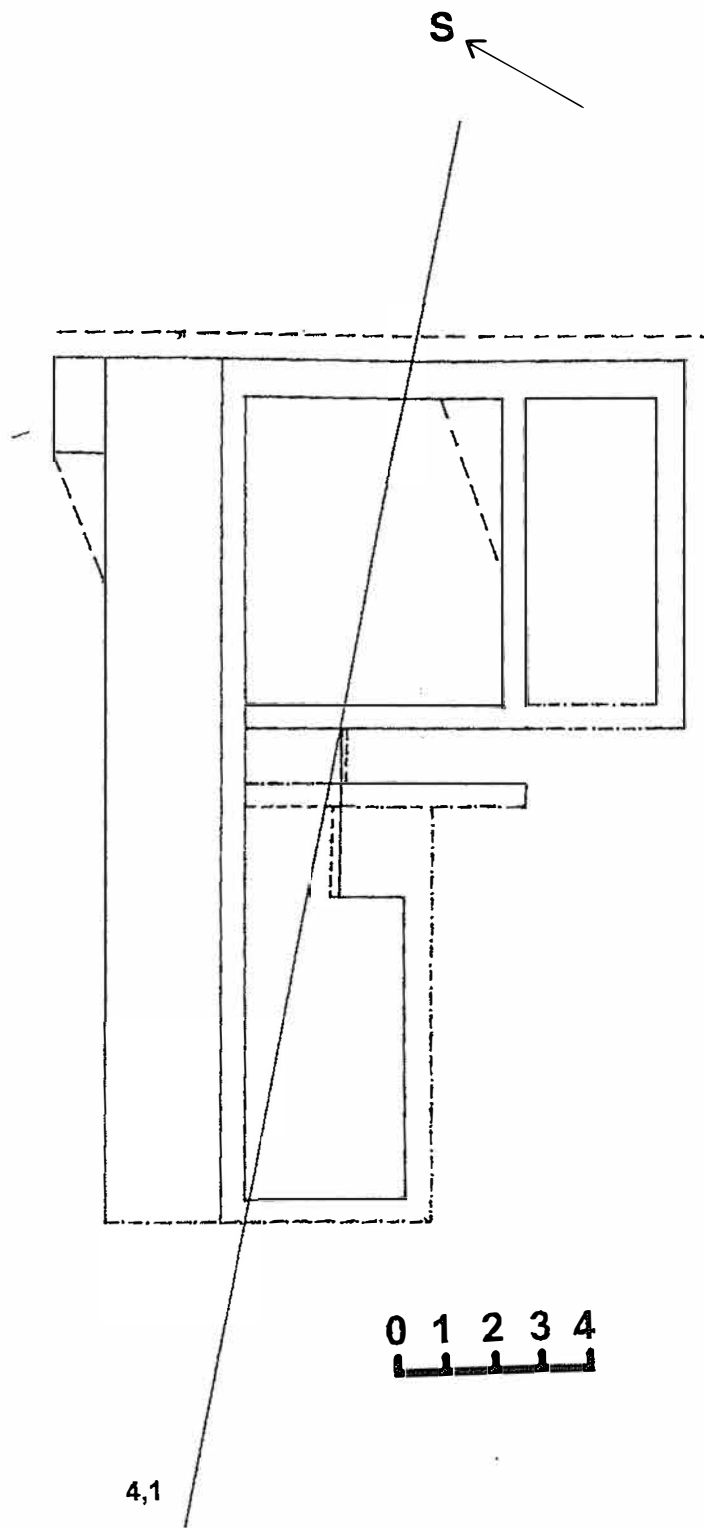

Objekt č. 4

Příloha č. 8

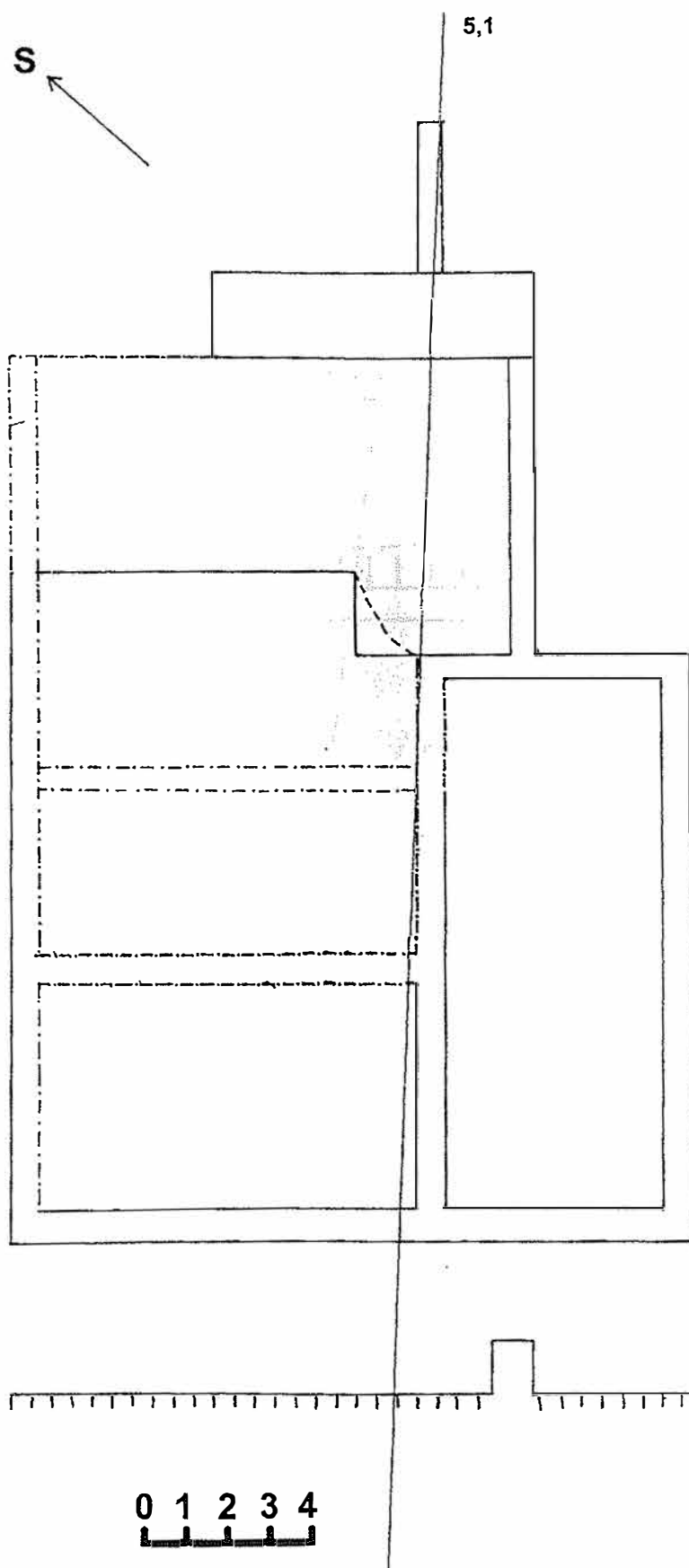

Objekt č. 5

Příloha č. 9

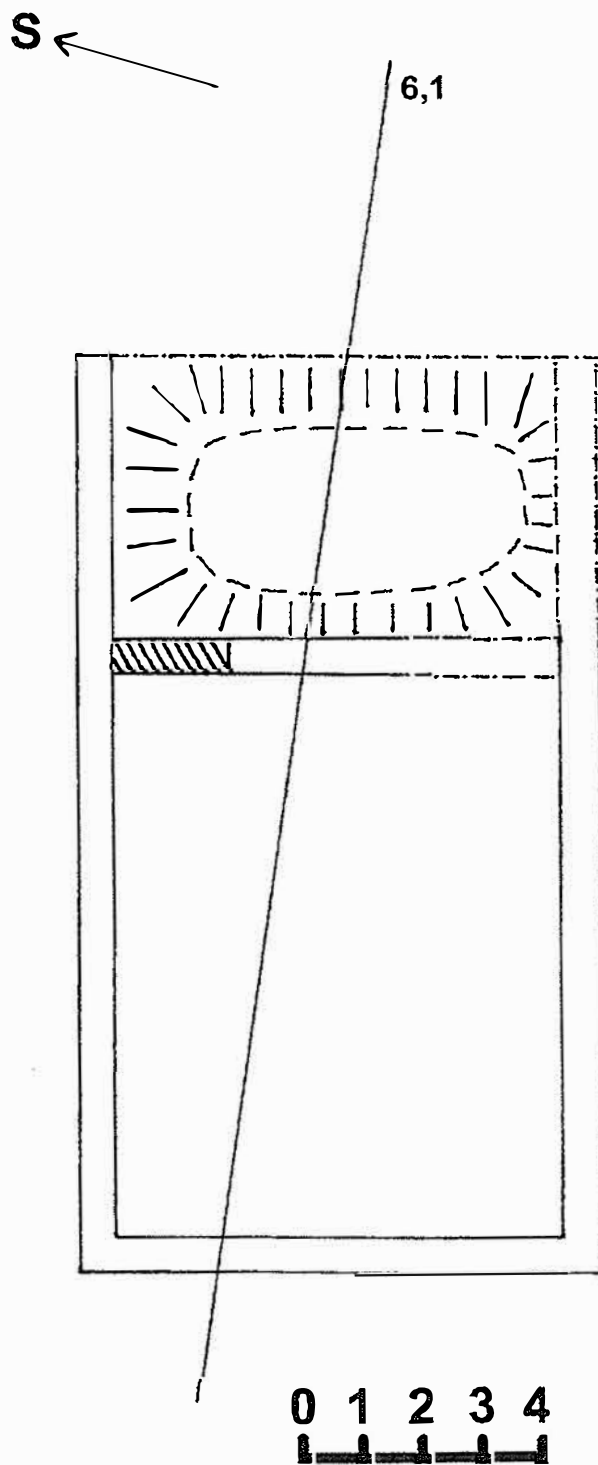

Objekt č. 6

Příloha č. 10

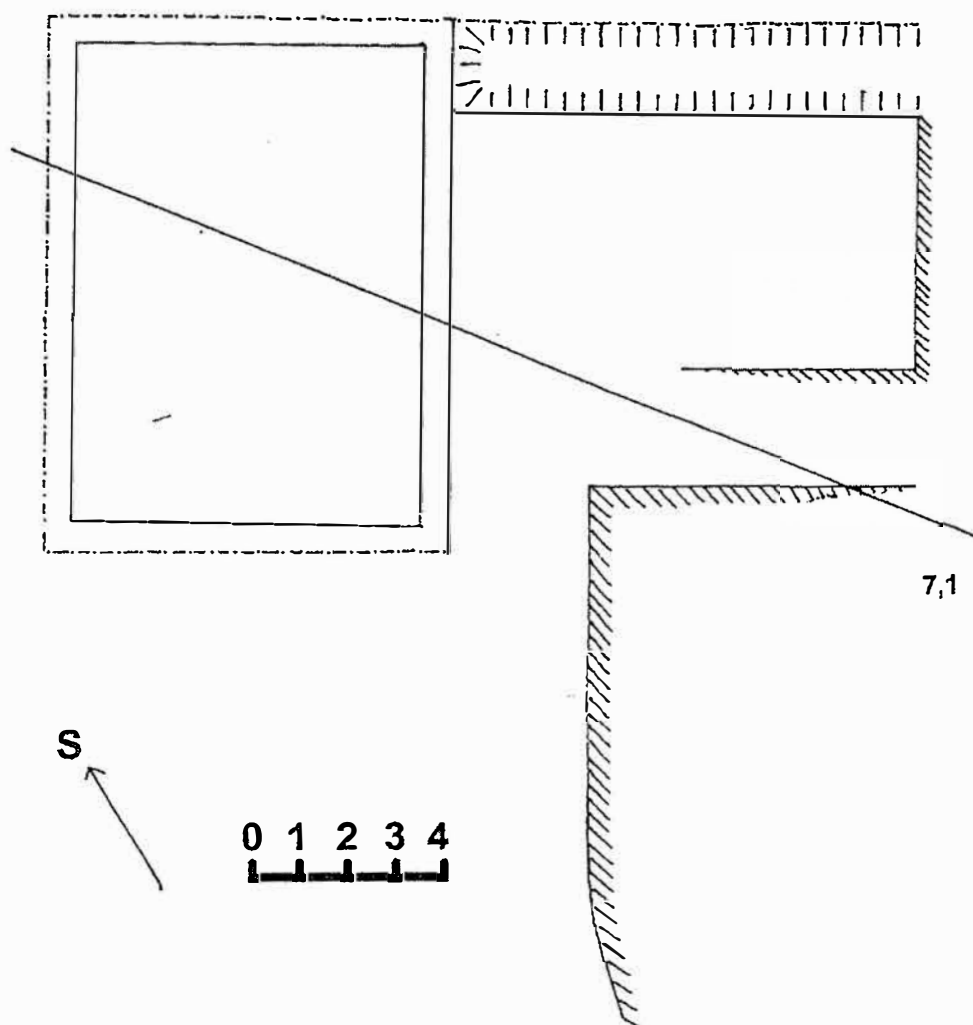

Objekt č. 7

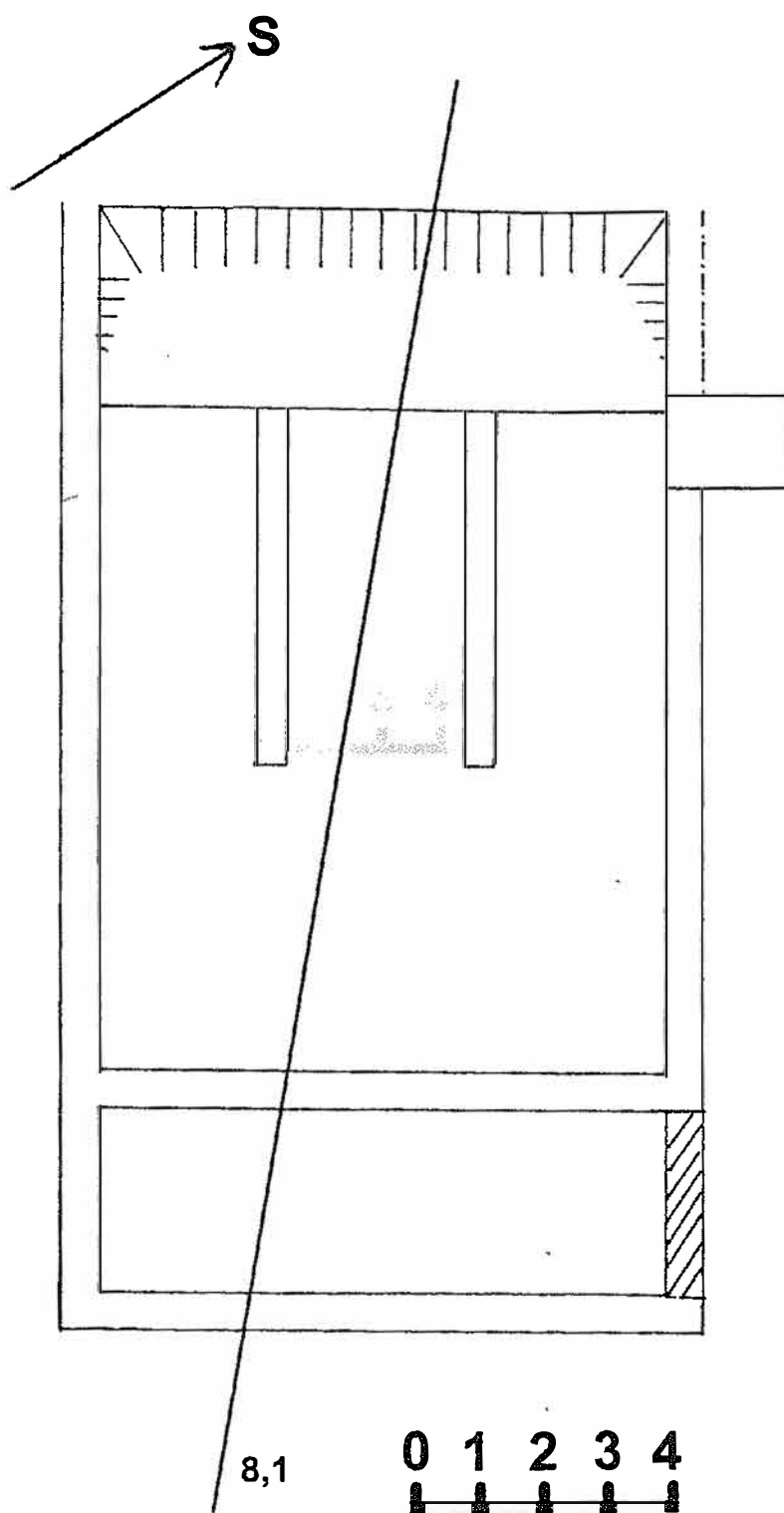

Objekt č. 8

Příloha č. 12

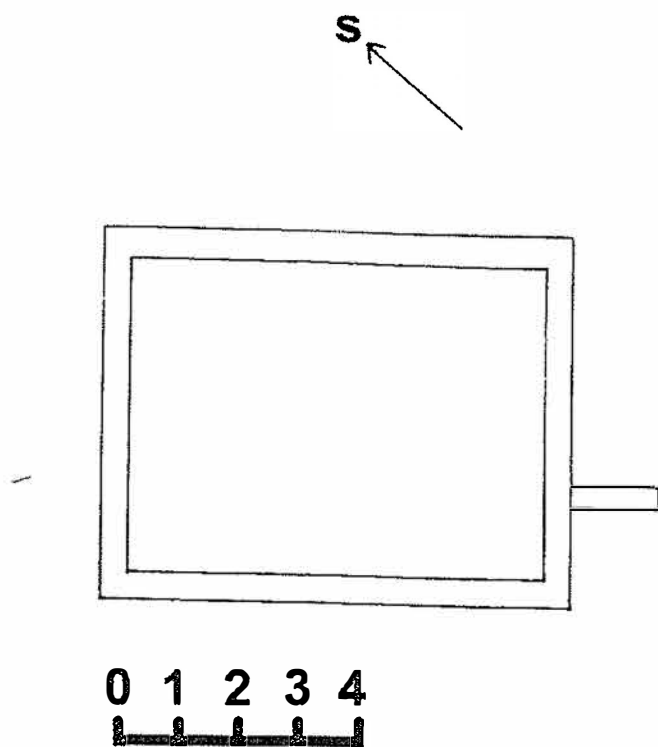

Objekt č. 9

Příloha č. 13

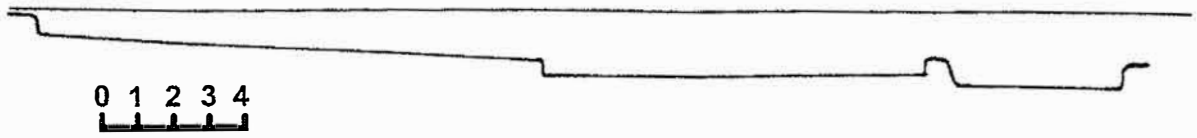

Profil terénu objektu č. 1,1

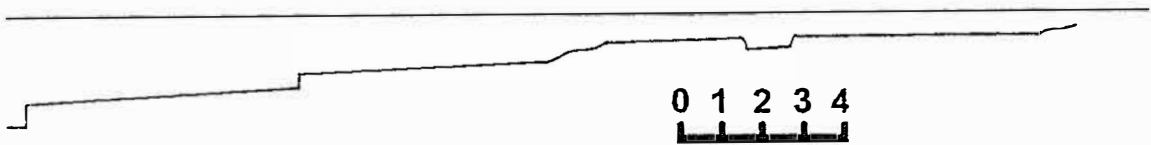

Profil terénu objektu č. 2,1

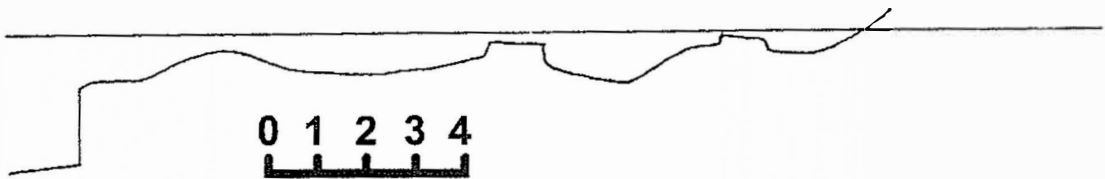

Profil terénu objektu č. 2,2

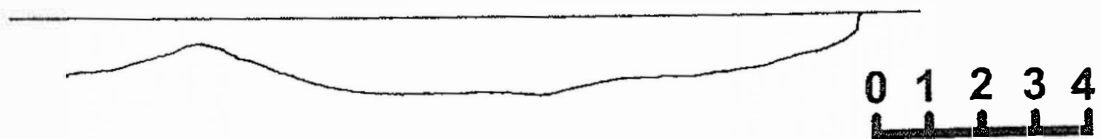

Profil terénu objektu č. 3,1

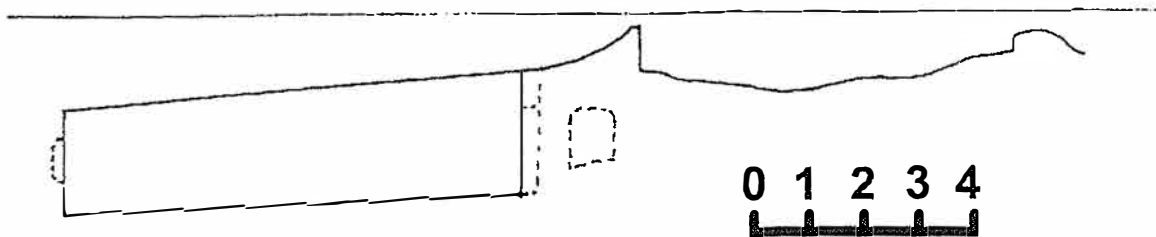

Profil terénu objektu č. 4,1

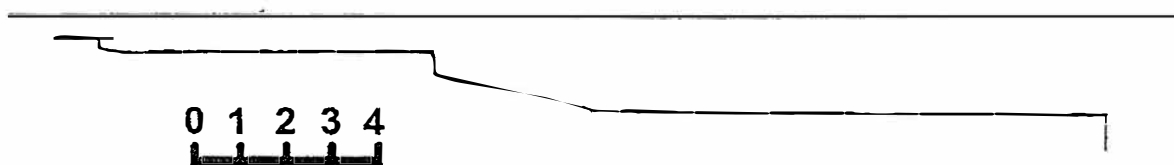

Profil terénu objektu č. 5,1

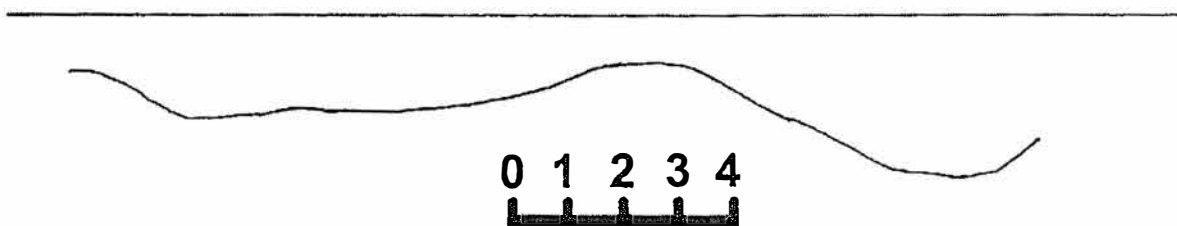

Profil terénu objektu č. 6,1

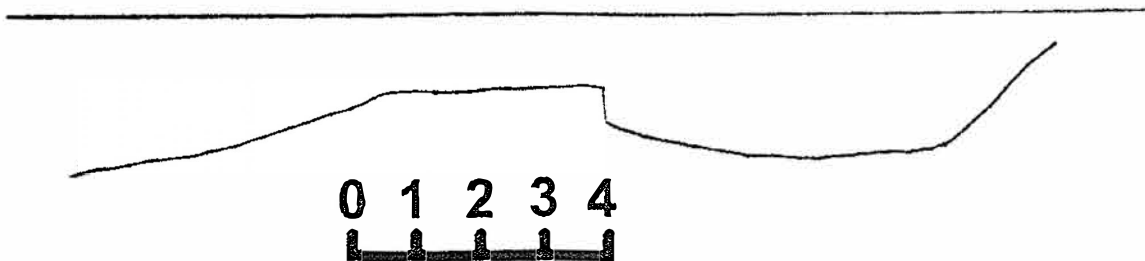

Profil terénu objektu č. 7,1

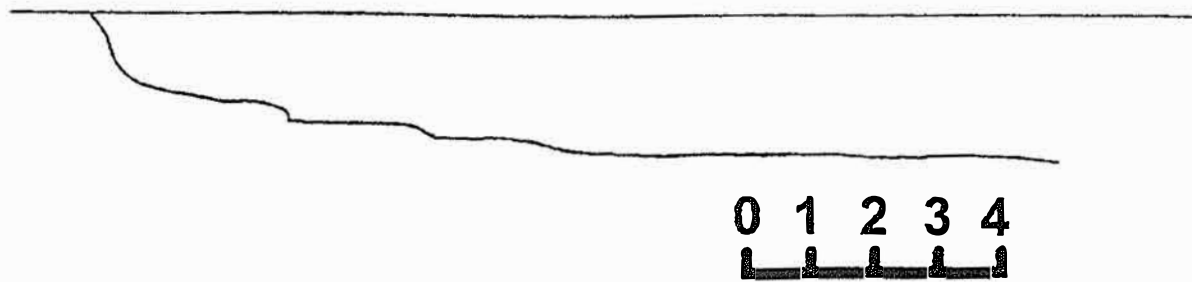

Profil terénu objektu č. 8,1

Příloha č. 14

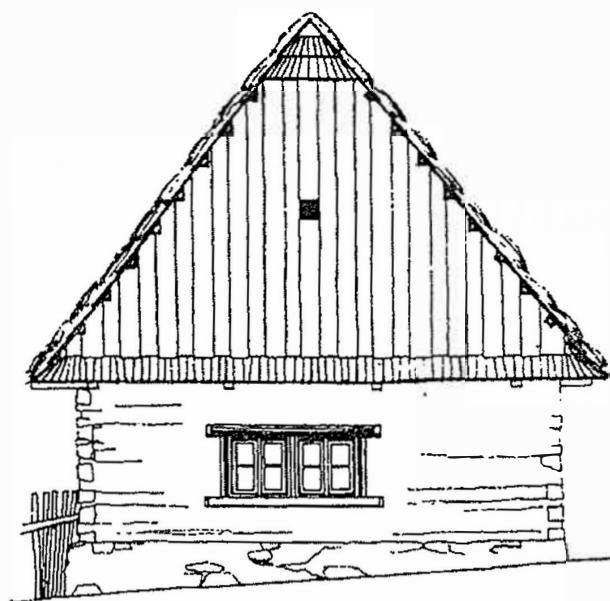

Ukázky lidové architektury z východních čech
- takto podobně mohly vypadat domy v osadě Bukový

Příloha č. 15



Pohled na objekt č. 1 - místnost se stáním pro dobytek - horní část



Pohled na objekt č. 1 - místnost se stáním pro dobytek - spodní část



Objekt č. 2



Propadlé sklepy v objektu č. 2



Zahrada za objektem č. 2



Podpěrná zeď objektu č. 6



Objekt č. 3



Křížek před objektem č. 6

Použitá literatura

Škabrada, Jiří: Vesnické stavby a jejich úpravy. Praha, SZN 1975

Škabrada, Jiří: Lidová architektura středočeského kraje. Praha, Středisko stát. památ. péče
1984